

■ 形式



■ 用途

4線式 ロードセルセンサ

■ 性能

回路	信号ライン	印加電圧
最大連続使用電圧 U_c	0.3V以下	15V以下
動作開始電圧	線間	0.5V以上
	線接地間	18V±10%
制限電圧 ($8/20\mu s$) U_p	線間	500V以下
	線接地間	650V ($8/20\mu s$)
サージ電流耐量	10kA ($8/20\mu s$)	34V以下
応答時間	10ns以下	
漏れ電流	線間	1μA以下 (最大連続使用電圧にて)
	線接地間	2μA以下 (250VDCにて)

本器は4線式ロードセルとロードセル変換器を結ぶケーブルに侵入した誘導雷サージを吸収して、ロードセルの断線事故や変換器の入力回路の破壊を未然に防ぎます。

■ 特長

- ・サージ吸収能力が大きく、応答速度が早い。
- ・DINレールに取り付け可能です。
- ・省スペースでしかも軽量です。
- ・エレメント部をはずしても信号は途切れません。

■ ブロックダイアグラム

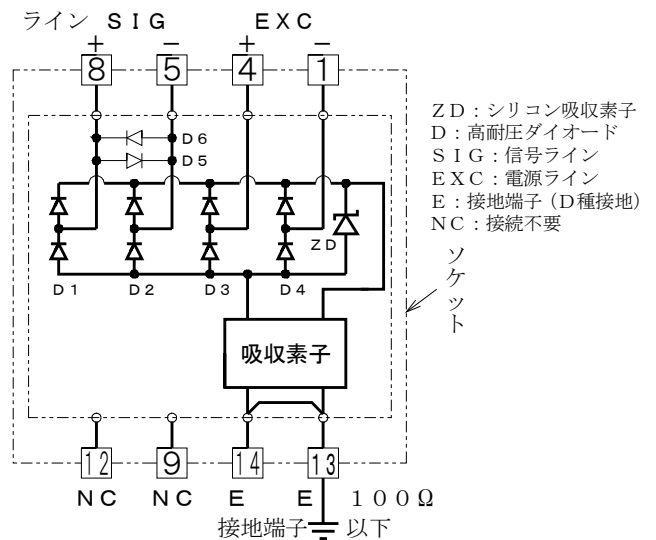

■ 設置仕様

使用温度範囲: -10~+60℃
 使用湿度範囲: 5~90%RH以下 (結露しないこと)
 寸法: W22×H71×D67
 重量: 約60g
 RoHS指令適合
 JISC 5381-21 準拠 カテゴリC2, D1

■ ソケット仕様 (標準付属品)

形式: PYF08A
 構造: プラグイン構造
 接続方式: M3ねじ端子接続 (締付トルク1.2N・m以下)
 端子ねじ材質: 鉄にクロメート
 ハウジング材質: 黒色プラスチック (難燃性)
 取付: 直取付けまたはDINレール取付け (35mm巾)

■ 外形寸法図 (単位: mm)

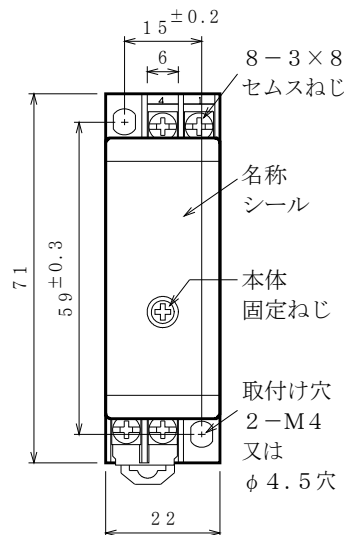
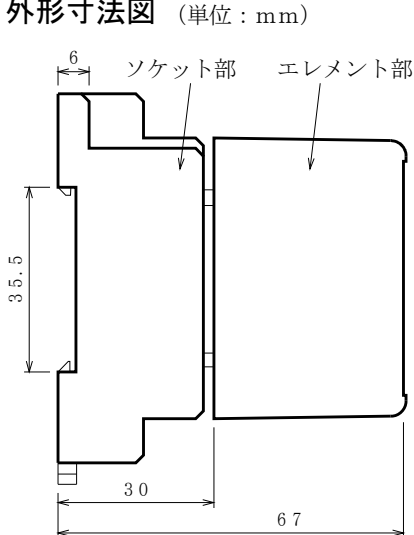

■ 端子配列

端子名称	番号	符号
信号ライン	8	+SIG
信号ライン	5	-SIG
印加電圧	4	+EXC
	1	-EXC
シールド	9	SH
接地	13-14	E
空き	12	NC

短絡板(付属) 13-14 短絡用

■ 各部名称 (単位: mm)

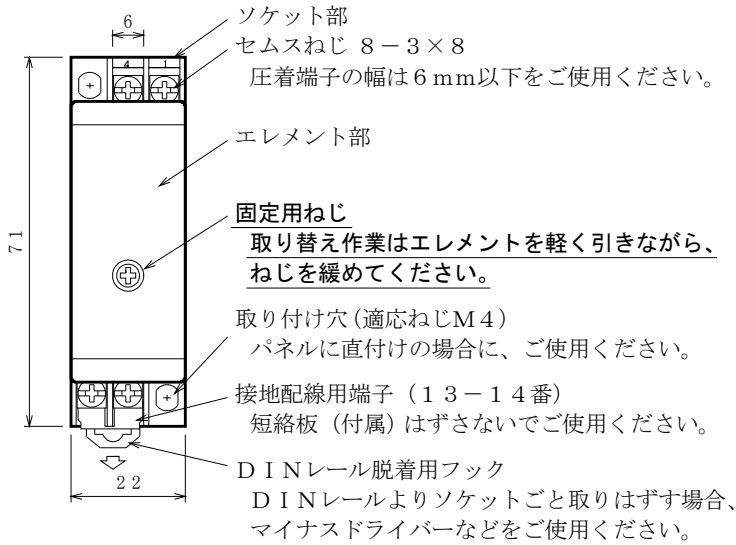

■ 効果的な渡り配線

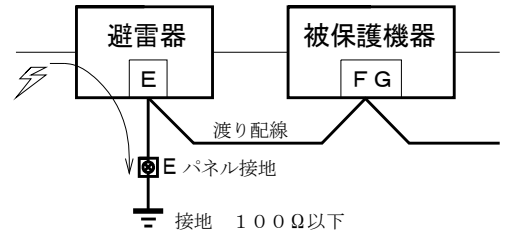

保護したい機器のフレームグランド端子を避雷器の端子Eに接続してからパネル接地端子に接続すると、被保護機器には雷サージが及ばなくなります。

■ 効果的なシールド端対策

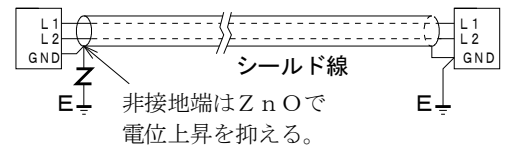

■ 接続例

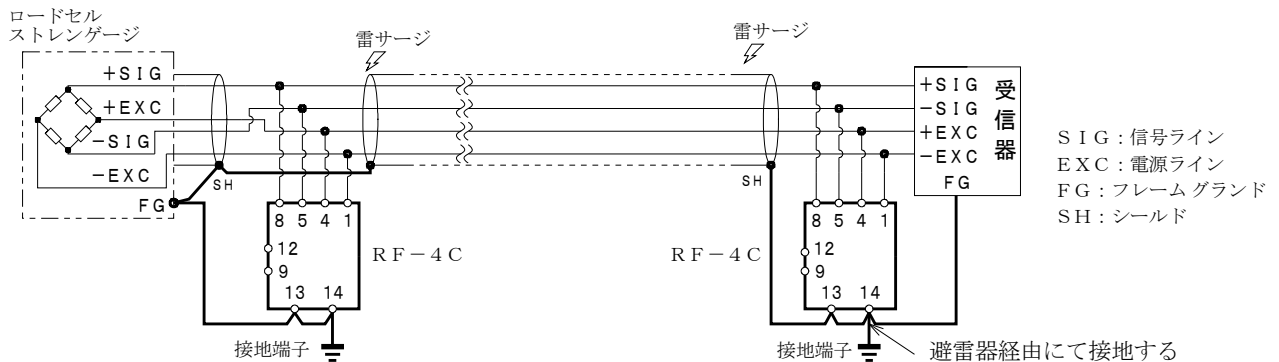

■ 接続方法

- 1) 並列接続となりますが追加工事でセンサーの配線替えができない場合は、サージの侵入側で配線を短くおこなってください。新設の場合、ソケットの端子で中継する要領で配線されることをお勧めします。
- 2) 接地工事はD種接地 (100Ω以下) にて必ずおこなってください。接地線はできる限り最短距離で2m²以上を使用して、避雷針アースや高圧電力アースとの共用は避けてください。
- 3) 被保護機器にフレームグランド (FG) のない場合は、避雷器のみ接地をおこなってください。

■ 使用上の注意事項

- 1) 取り付け時、形式の確認をおこなってください。ソケットにエレメントの形式を表示しています。
- 2) 絶縁抵抗試験時は、漏れ電流により不良と見誤ることがありますので、エレメント部を外しておこなってください。

■ 定期点検の方法

- ・わからない間に誘導雷サージを受けている場合があります。雷シーズンの前後年2回位、定期点検の実施をお勧め致します。交換用避雷器の手配中に被保護機器がサージを受けて破損することも考えられます。予備品の在庫をお勧め致します。
- ・避雷器専用の簡易チェッカーCLA-2000 (2000V用) をご使用ください。

■ 保証期間

仕様範囲および正常な使用状態で製造上の故障と認められる場合、1年間とします。ただし、製品の故障や不具合などによる付随的損害の補償については、その責任を負いませんので、あらかじめご了承ください。